

Kompaktterminals SCTSi IO-Link

Saugvermögen von 32 l/min bis 1.072 l/min

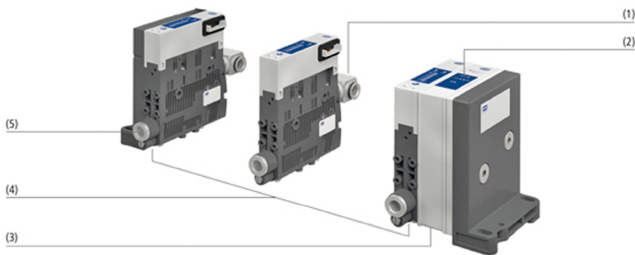

Kompaktterminals SCTSi IO-Link



Systemaufbau Kompaktterminals SCTSi IO-Link

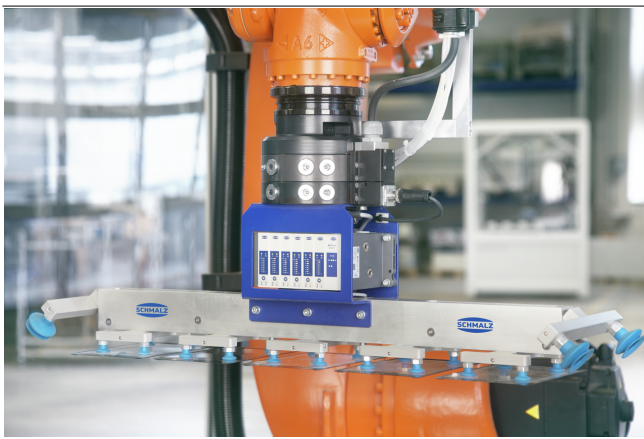

Compact Terminal SCTSi IO-Link bei der Handhabung von Karosserieblechen

Eignung für branchenspezifische Anwendungen

Anwendung

- Kompaktterminal für die gleichzeitige, unabhängige Handhabung von unterschiedlichen Teilen mit nur einem Vakuum-System
- Handhabung von saugdichten und leicht porösen Werkstücken
- Zentrale Einheit zur Vakuum-Erzeugung, Steuerung und Überwachung
- Integration in vollautomatisierte Handling- und Produktionsanlagen

Aufbau

- Schlanke und zentrale Druckluftversorgung (1)
- NFC-Chip (2) zum Auslesen und Schreiben der Prozessinformationen
- Zentrale Energieversorgung und IO-Link-Anbindung M12-5-polig über Steuerungsmodul (3)
- Vakuumschlüsse (5) über Gewindeverbindungen
- Kompaktes Vakuum-Terminal bestehend aus bis zu 16 verblockten Kompaktejektoren (4)





Produkt-Highlights

- Zentrale Druckluft- und Spannungsversorgung für bis zu 16 Ejektoren
- Direkte Verbindung zur Steuerung über nur eine Datenleitung
- Modular aufbaubar mit unterschiedlichen, einzeln ansteuerbaren Vakuum-Kreisen für die Handhabung von verschiedenen Werkstücken
- Einfache Konfigurierbarkeit der Prozess- und Geräteparameter über IO-Link oder NFC
- Senkung des Druckluftverbrauchs um bis zu 80% dank automatischer Luftsparfunktion

Kompaktterminals SCTSi IO-Link

Saugvermögen von 32 l/min bis 1.072 l/min

Bestelldaten Kompaktterminals SCTSi IO-Link

Typ	Artikel-Nr.
SCTSi IOL 4	10.02.02.06584 
SCTSi IOL 4	10.02.02.06588 
SCTSi IOL 8	10.02.02.06592 
SCTSi IOL 8	10.02.02.06596 

Bestelldaten Ersatzteile Kompaktterminals SCTSi IO-Link

Ersatzteile	Artikel-Nr.
Schalldämpfereinsatz (rund)	SD-EINS 15x16.5 SD 10.02.02.04141
Abluftset	ABL-SET SCPSt einstufig 10.02.02.05661
Sieb-Rund	SIEB 11x2 X-5 0.415/0.22 10.02.02.04404
Verschleißteilsatz Ejektor	VST SCPSt-einstuf-SD 10.02.02.04737

Bestelldaten Zubehör Kompaktterminals SCTSi IO-Link

Zubehör	Artikel-Nr.
Vakuumpfilter (inline)	VFI CN8/6 50 10.07.01.00245
Vakuuntassenfilter	VFT G1/8-IG 80 10.07.01.00116
Befestigungssatz	SET SCPSt 10.02.02.04343
Abluftset	ABL-SET SCPSt einstufig 10.02.02.04216
Hutschiene-Klemme kpl.	HUT-SN-KL 75x18x9 SCPSt 10.02.02.04149

Ersatzteile	Artikel-Nr.
Anschlusskabel, M12-5 Buchse, M12-5 Stecker, 1 m, PUR, gerade	ASK B-M12-5 1000 S-M12-5 21.04.05.00158
Anschlusskabel, M12-5 Buchse, M12-5 Stecker, 2 m, PUR, gerade	ASK B-M12-5 2000 S-M12-5 21.04.05.00211
Anschlusskabel, M12-5 Buchse, M12-5 Stecker, 5 m, PUR, gerade	ASK B-M12-5 5000 S-M12-5 21.04.05.00266

Technische Daten Kompaktterminals SCTSi IO-Link

Typ	Kommunikation	Anzahl Ejektoren	Ejektortyp 1	Produktschlüssel	Gewicht [kg]
SCTSi IOL 4	IO-Link	4	SCPSt 15 G02 NO	SCTSi-IOL-4-AB-4C7A	1,13
SCTSi IOL 4	IO-Link	4	SCPSt 15 G02 NC	SCTSi-IOL-4-AB-4C7N	1,13
SCTSi IOL 8	IO-Link	8	SCPSt 15 G02 NO	SCTSi-IOL-8-AB-8C7A	1,96
SCTSi IOL 8	IO-Link	8	SCTSi 15 G02 NC	SCTSi-IOL-8-AB-8C7N	1,96

Kompakterminals SCTSi IO-Link

Saugvermögen von 32 l/min bis 1.072 l/min

Leistungsdaten Kompakterminals SCTSi IO-Link

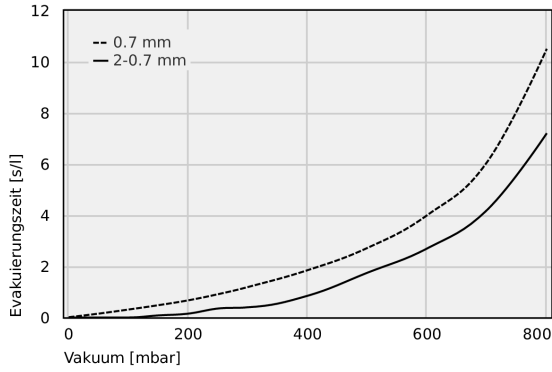

Evakuierungszeit bei verschiedenen Evakuierungsgraden [s/l]

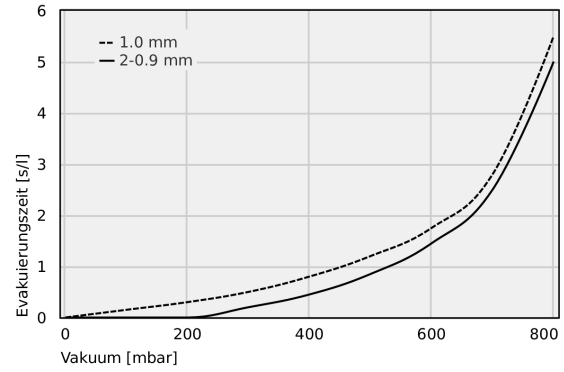

Evakuierungszeit bei verschiedenen Evakuierungsgraden [s/l]

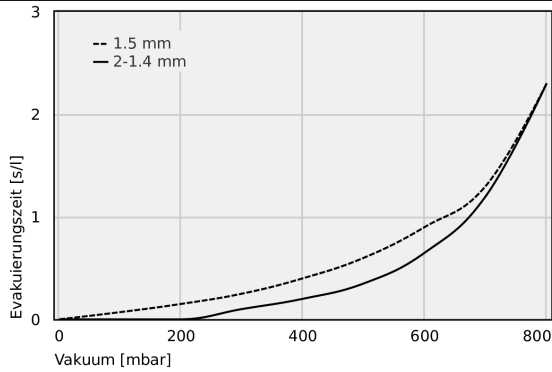

Evakuierungszeit bei verschiedenen Evakuierungsgraden [s/l]

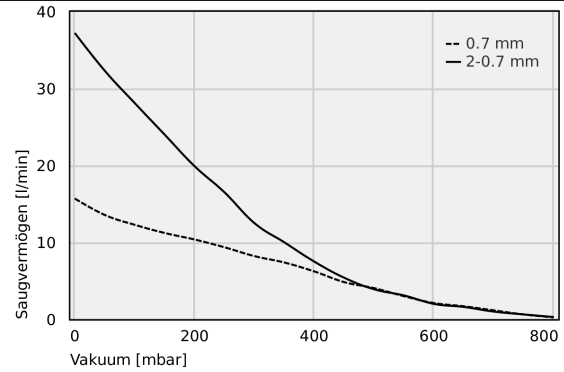

Saugvermögen bei verschiedenen Evakuierungsgraden [l/min]

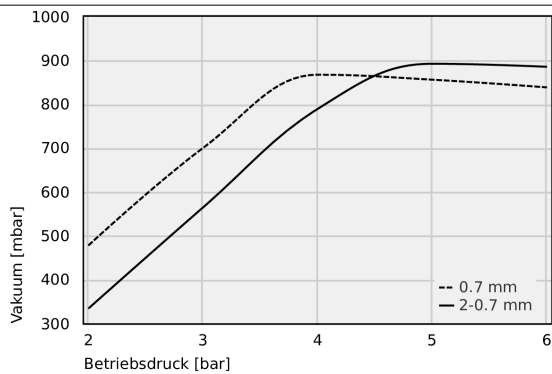

Erreichbares Vakuum bei unterschiedlichem Betriebsdruck

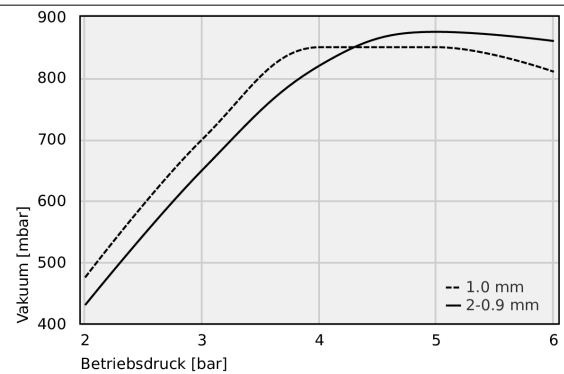

Erreichbares Vakuum bei unterschiedlichem Betriebsdruck

Kompakterminals SCTSi IO-Link

Saugvermögen von 32 l/min bis 1.072 l/min

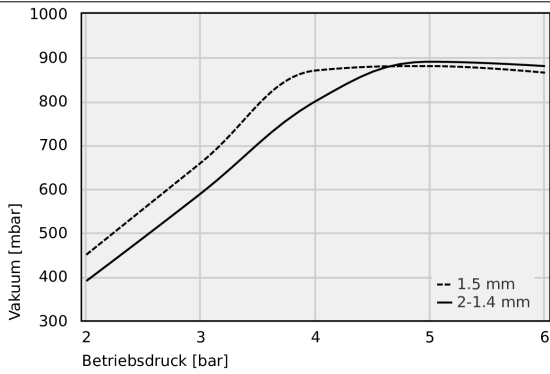

Erreichbares Vakuum bei unterschiedlichem Betriebsdruck

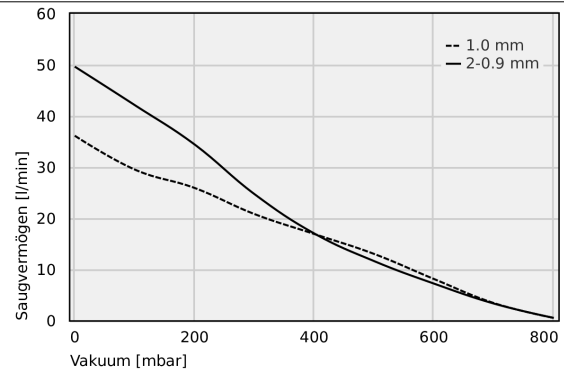

Saugvermögen bei verschiedenen Evakuierungsgraden [l/min]

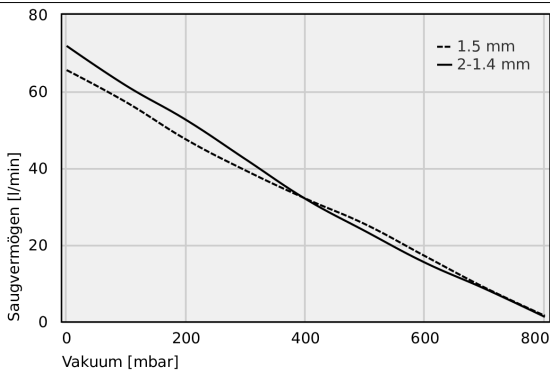

Saugvermögen bei verschiedenen Evakuierungsgraden [l/min]

Evakuierungszeit bei verschiedenen Evakuierungsgraden [s/l]

Typ	0	50	100	150	200	250	300	400	500	600	700	800
0.7 mm	0.01	0.15	0.31	0.48	0.67	0.91	1.19	1.85	2.72	4.00	6.07	10.5
2-0.7 mm	0.00	0.00	0.00	0.08	0.15	0.35	0.4	0.85	1.75	2.7	4.2	7.2

Kompakterminals SCTSi IO-Link

Saugvermögen von 32 l/min bis 1.072 l/min

Typ	0	100	200	300	400	500	600	700	800
1.0 mm	-	0.15	0.3	0.5	0.8	1.2	1.75	2.8	5.5
2-0.9 mm	-	-	-	0.2	0.45	0.85	1.45	2.5	5

Typ	0	100	200	300	400	500	600	700	800
1.5 mm	-	0.07	0.15	0.25	0.4	0.6	0.9	1.3	2.3
2-1.4 mm	-	-	-	0.1	0.2	0.35	0.65	1.2	2.3

Saugvermögen bei verschiedenen Evakuierungsgraden [l/min]

Typ	0	50	100	150	200	250	300	350	400	450	500	550	600	650	700	750	800
0.7 mm	15.69	13.56	12.28	11.22	10.37	9.36	8.21	7.38	6.22	4.83	4.05	3.00	2.11	1.69	1.16	0.63	0.25
2-0.7 mm	37.2	32.30	28.10	24.00	19.90	16.50	12.50	10.00	7.50	5.40	3.90	3.10	2.00	1.60	1.00	0.63	0.30

Typ	0	100	200	300	400	500	600	700	800
1.0 mm	36.1	29.5	25.9	20.8	16.9	13	8.1	3.4	0.5
2-0.9 mm	49.6	42.1	34.4	24.7	17.0	11.6	7.2	3.3	0.5

Typ	0	100	200	300	400	500	600	700	800
1.5 mm	65.5	57.1	47.4	39.3	32	25.3	17	8.8	1.5
2-1.4 mm	71.8	61.4	52.5	42.2	31.9	23.5	15.3	8.5	1.2

Erreichbares Vakuum bei unterschiedlichem Betriebsdruck

Typ	2	3	4	5	6
0.7 mm	477.81	700.18	867.18	855.86	838.29
2-0.7 mm	334.00	564.57	789.19	892.20	885.26

Typ	2	3	4	5	6
1.0 mm	475	700	850	850	810
2-0.9 mm	430	650	820	875	860

Typ	2	3	4	5	6
1.5 mm	450	660	870	880	865
2-1.4 mm	390	590	800	890	880

Kompaktterminals SCTSi IO-Link

Saugvermögen von 32 l/min bis 1.072 l/min

Konstruktionsdaten Kompaktterminals SCTSi IO-Link

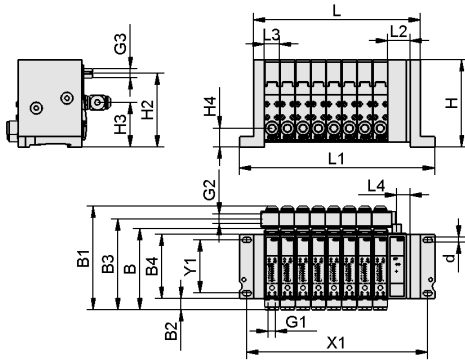

SCTSi-IOL

Kompaktterminals SCTSi IO-Link

Saugvermögen von 32 l/min bis 1.072 l/min

Konstruktionsdaten Kompaktterminals SCTSi IO-Link

Typ	B [mm]	B1 [mm]	B2 [mm]	B3 [mm]	B4 [mm]	d [mm]	G1	G2	G3	G4	G5	H [mm]	H2 [mm]	H3 [mm]	H4 [mm]	L [mm]	L1 [mm]	L2 [mm]	L3 [mm]	L4 [mm]	L5 [mm]	X1 [mm]	Y1 [mm]
SCTSi IOL 4	97,3	125	13,5	109	77	6	G1/8"- IG	G1/4"- IG	M12x1- AG	M12x1- AG	M12x1- IG	105,0	88,5	53,5	22,5	126,2	160,2	27	18,5	16	27	143,2	64
SCTSi IOL 4	97,3	125	13,5	109	77	6	G1/8"- IG	G1/4"- IG	M12x1- AG	M12x1- AG	M12x1- IG	105,0	88,5	53,5	22,5	126,2	160,2	27	18,5	16	-	143,2	64
SCTSi IOL 8	97,3	125	13,5	109	77	6	G1/8"- IG	G1/4"- IG	M12x1- AG	M12x1- AG	M12x1- IG	105,0	91,5	56,5	22,5	200,7	234,7	27	18,5	16	27	217,7	64

Multimediale Produktpräsentation

Medium	Link
Produktvideo	https://vimeo.com/267546700 https://vimeo.com/408410039